

# twilight

INSTRUMENTOS DE MEDICIÓN INDUSTRIAL

## **Distanciómetro Laser Digital, Alcance 120m. Precisión $\pm 1$ mm, Leica LE-X3-1N**

[www.twilight.mx](http://www.twilight.mx)

 / [twilightsadecv](#)

 / [twilightsadecv](#)

 / [twilightsadecv](#)

# Leica DISTO™ X310

The original laser distance meter



- when it has to be **right**

**Leica**  
Geosystems

<b>Configuración del instrumento</b> .....	2
Introducción .....	2
Información general .....	2
Display .....	3
Insertar pilas .....	3
<b>Operaciones</b> .....	4
Encender/apagar .....	4
Borrar .....	4
Códigos de mensaje .....	4
Ajuste de la referencia de medición / trípode .....	4
Extremo multifuncional .....	5
Ajuste de la unidad de distancia .....	5
Ajuste de la unidad de inclinación .....	5
Temporizador (disparo automático) .....	5
Encender/apagar pitido .....	6
Encender/apagar iluminación .....	6
Bloqueo del teclado .....	6
Desbloqueo del teclado .....	6
<b>Funciones de medición</b> .....	7
Medición de distancia simple .....	7
Medición permanente / mínima-máxima .....	7
Sumar / Restar .....	7
Área .....	8
Volumen .....	9
Área triangular .....	10
Pitágoras (3 puntos) .....	11
Pitágoras (altura parcial) .....	12
Replanteo .....	13
Modo horizontal inteligente .....	14
Seguimiento de altura .....	14
Memoria (20 últimos resultados) .....	15

Borrar memoria .....	15
----------------------	----

<b>Calibración</b> .....	16
--------------------------	----

Calibración del sensor de inclinación (calibración de inclinación) .....	16
---	----

<b>Datos técnicos</b> .....	17
-----------------------------	----

<b>Códigos de mensaje</b> .....	18
---------------------------------	----

<b>Cuidado</b> .....	18
----------------------	----

<b>Garantía</b> .....	18
-----------------------	----

<b>Instrucciones de seguridad</b> .....	18
---	----

Áreas de responsabilidad .....	18
Empleo correcto .....	19
Uso impropio .....	19
Peligros durante el uso .....	19
Límites de utilización .....	19
Eliminación .....	19
Compatibilidad electromagnética (CEM) .....	20
Clasificación láser .....	20
Señalización .....	20

## Introducción



Lea detenidamente las instrucciones de seguridad y el manual de usuario antes de utilizar el producto por primera vez.

La persona responsable del producto deberá cerciorarse de que todos los usuarios entienden y cumplen estas instruc-

Los símbolos utilizados tienen los siguientes significados:

### **ADVERTENCIA**

Indica una situación de riesgo potencial o de uso inadecuado que, en caso de no evitarse, puede ocasionar lesiones graves o incluso la muerte.

### **CUIDADO**

Indica una situación de peligro potencial o un empleo no conforme que pueden ocasionar daños personales leves y/o considerables daños materiales, económicos y medioambientales.

 Información importante que debe respetarse en la práctica y que ayuda al usuario a emplear el instrumento de forma eficiente y adecuada técnicamente.

## Información general

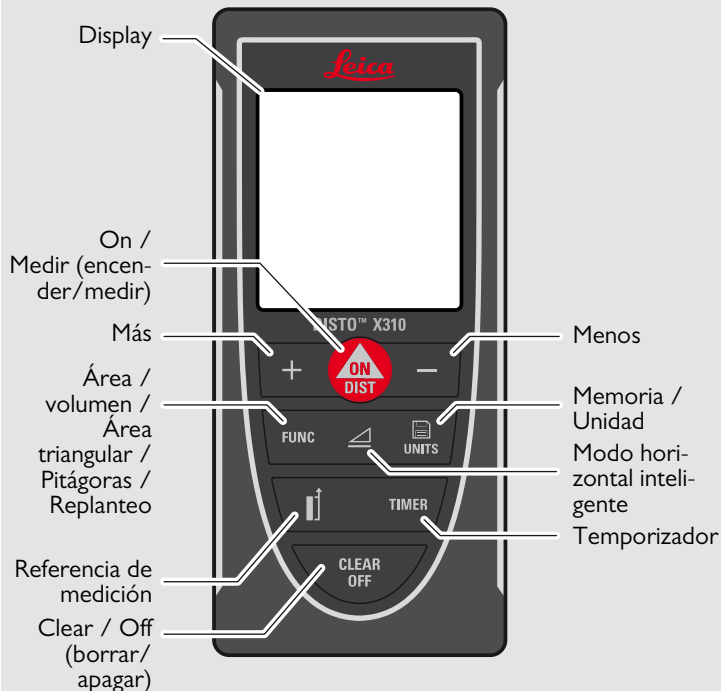

## Display

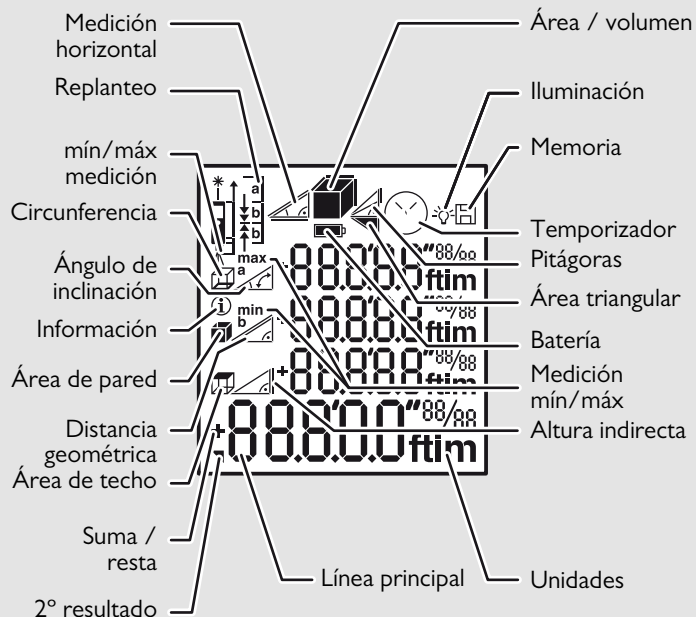

## Insertar pilas

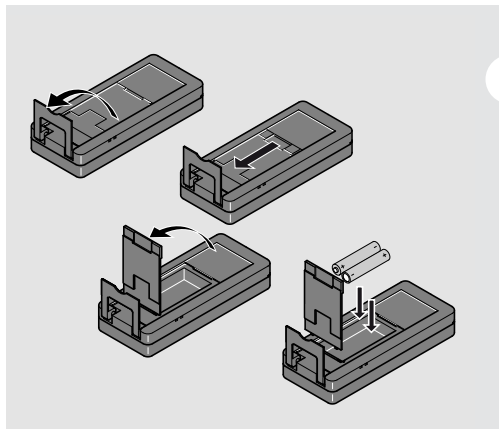

**i**

Para garantizar un uso fiable, no utilice pilas de carbón-cinc. Cambiar las pilas cuando el símbolo de batería esté intermitente.

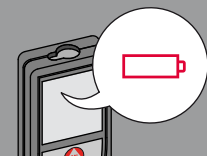

## Encender/apagar



El dispositivo se apaga.



Pulse el botón ON durante 2 segundos para iniciar el modo de láser continuo.

## Borrar



Deshace la última acción.



Salte de la función actual, va al modo de funcionamiento por defecto.

## Códigos de mensaje

Si aparece el mensaje "InFo" con un número, observe las instrucciones de la sección "Códigos de mensaje". Ejemplo:



## Ajuste de la referencia de medición / trípode

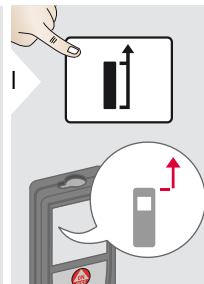

La distancia se mide desde el frontal del dispositivo.



Pulse el botón 2 seg y la referencia desde el frontal se ajusta permanentemente.

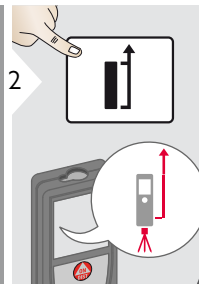

La distancia se mide desde la rosca del trípode de permanentemente.

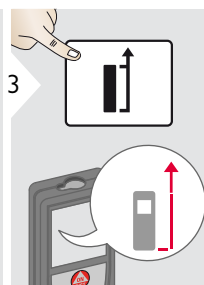

La distancia se mide desde la parte posterior del dispositivo (ajuste estándar).

## Extremo multifuncional

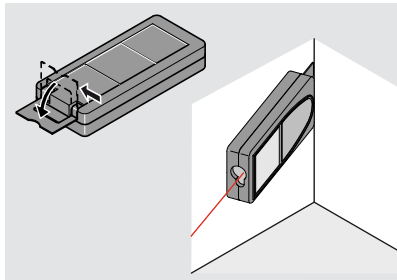
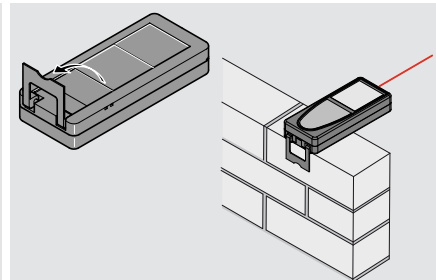

i

La orientación del extremo se detecta automáticamente y el punto cero se ajusta en conformidad.

## Ajuste de la unidad de distancia    Ajuste de la unidad de inclinación

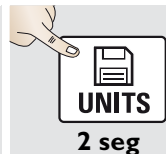

2 seg

Conmutación entre las siguientes unidades:

0.000 m	0.00 ft
0.0000 m	0'00" 1/32
0.00 m	0.00 in
	0 in 1/32

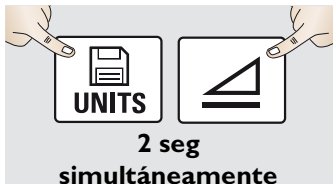
2 seg  
simultáneamente

Conmutación entre las siguientes unidades:

0.0 °
0.0 %

## Temporizador (disparo automático)



2

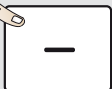

Ajustar retraso del disparo automático (máx. 60 seg, ajuste estándar 5 seg)

i

Una vez que se ha soltado la tecla con el láser activado, los segundos restantes hasta la medición se visualizan en una cuenta atrás. El disparo retardado se recomienda para lograr una puntería precisa, por ejemplo, a largas distancias. Evita la movimiento del dispositivo al pulsar la tecla de medición.

## Encender/apagar pitido



2 seg  
simultánea-  
mente

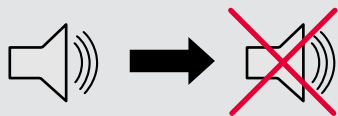

## Encender/apagar iluminación

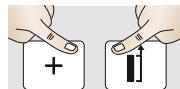

2 seg  
simultánea-  
mente

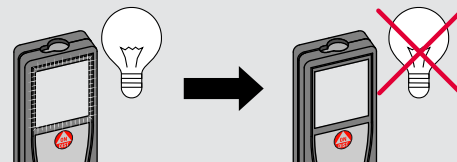

## Bloqueo del teclado



2 seg  
simultánea-  
mente



## Desbloqueo del teclado

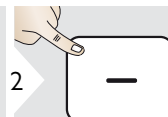

en 2 seg

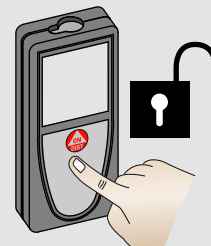



## Medición de distancia simple

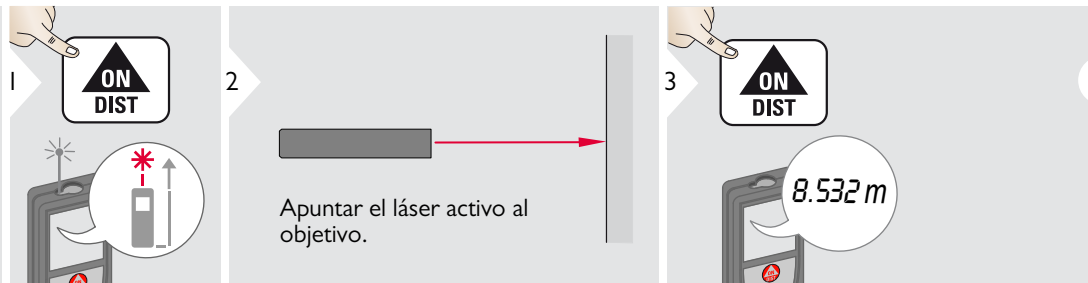

i

Superficies de objetivo: pueden producirse errores de medición al medir líquidos sin color, cristal, espuma de estireno o superficies semi permeables o al apuntar a superficies de brillo intenso. El tiempo de medición aumenta contra superficies oscuras.

## Medición permanente / mínima-máxima

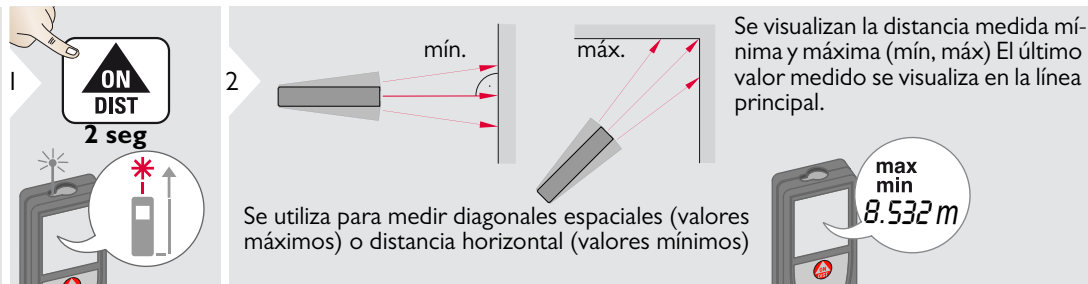

3

Detiene la medición permanente /mínimo-máximo.

## Sumar / Restar

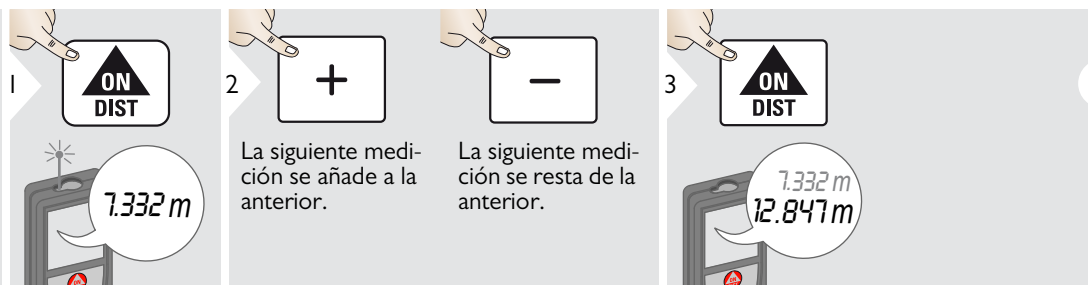

i

El resultado siempre se mostrará en la línea principal y el valor medido encima. Este proceso puede repetirse cuantas veces sea necesario. El mismo proceso puede utilizarse para la suma o resta de áreas y volúmenes.

## Área

1 **FUNC**

2 Apuntar el láser al primer objetivo puntual.

3 **ON DIST**

4 Apuntar el láser al segundo objetivo puntual.

5 **ON DIST** 24.352 m<sup>2</sup>

i

El resultado siempre se mostrará en la línea principal y el valor medido encima.

Mediciones parciales:

Pulsar + o - después de iniciar la primera medición. Medir y sumar o restar distancias. Finalizar con DIST. Medir 2<sup>a</sup> longitud.

6 **FUNC**  
2 seg

19.823 m — Circunferencia

24.352 m<sup>2</sup> — Área

## Volumen

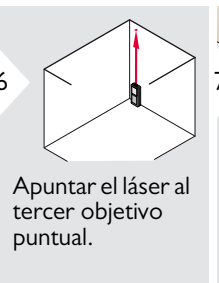
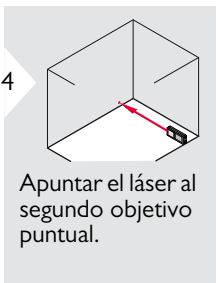
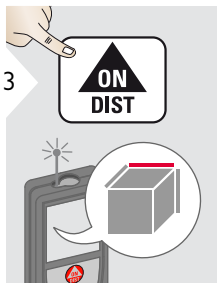
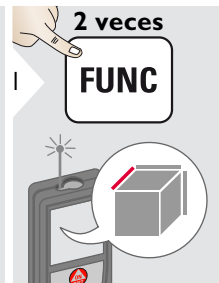

i

El resultado siempre se mostrará en la línea principal y el valor medido encima.

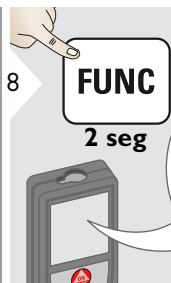

- 80.208 m — Circunferencia
- 208.703 m<sup>2</sup> — Áreas de pared
- 24.224 m<sup>2</sup> — Área de techo/suelo
- 78.694 m<sup>3</sup> — Volumen

## Área triangular

**1** 3 veces  
**FUNC**

**2** Apuntar el láser al primer objetivo puntual.

**3** **ON DIST**

**4** Apuntar el láser al segundo objetivo puntual.

**5** **ON DIST**

**6** Apuntar el láser al tercer objetivo puntual.

**7** **ON DIST**  
24.352 m<sup>2</sup>

**8** **FUNC**  
2 seg

- 40.8° — Ángulo incluido por las primeras dos mediciones
- 33.852 m — Circunferencia
- 24.352 m<sup>2</sup> — Área triangular

## Pitágoras (3 puntos)

1 **4 veces**  
**FUNC**

2 Apuntar el láser al punto superior.

3 **ON DIST**

4 Apuntar el láser al punto rectangular.

5 **ON DIST**

6 Apuntar el láser el punto inferior.

7 **ON DIST**  
8.294 m

**i** El resultado siempre se mostrará en la línea principal y el valor medido encima. Pulsando la tecla de medición durante 2 seg en la función se activa automáticamente la medición Mínimo o Máximo.

## Pitágoras (altura parcial)

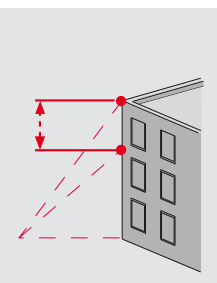
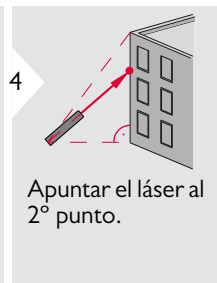
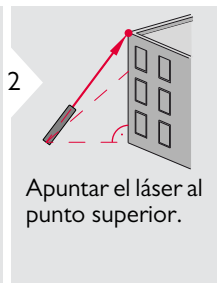
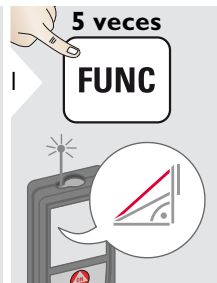

**i** El resultado siempre se mostrará en la línea principal y el valor medido encima. Pulsando la tecla de medición durante 2 seg en la función se activa automáticamente la medición Mínimo o Máximo.

## Replanteo

1

Pueden introducirse dos distancias diferentes (a y b) para marcar las longitudes medidas definidas.

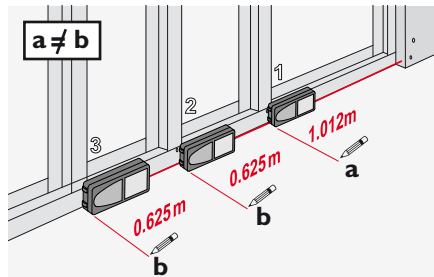
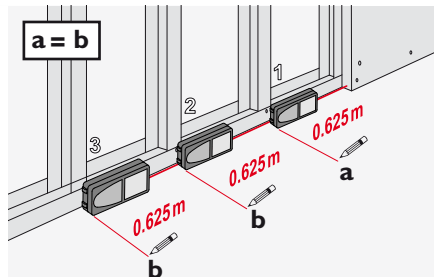

6 veces

**FUNC**



2



Ajustar valor "a".



3



Aprobar valor "a".

4



Ajustar valor "b".



5



Aprobar valor "b" e iniciar medición.

6

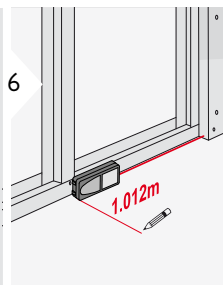

Mover el dispositivo lentamente a lo largo de la línea de replanteo. Se visualiza la distancia hasta el siguiente punto de replanteo.

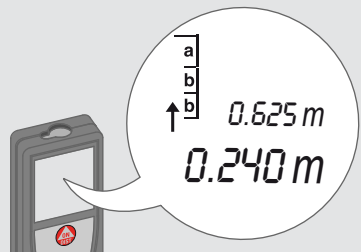

Faltan 0,240 m hasta la siguiente distancia de 0,625 m.

1

Al acercarse a un punto de replanteo a menos de 0,1 m, el instrumento comienza a pitar. La función puede detenerse pulsando el botón CLEAR/OFF.

## Modo horizontal inteligente

1

2 Apuntar el láser al objetivo.

3  $40.8^\circ$  —  $\alpha$   
 $5.204\text{ m}$  —  $X$   
 $0.032\text{ m}$  —  $Y$   
 $4.827\text{ m}$  —  $Z$

(hasta  $360^\circ$  y una inclinación transversal de  $\pm 10^\circ$ )

**i** Pulsar la tecla de nuevo para apagar la medición horizontal.

## Seguimiento de altura

**i** Esta función muestra continuamente el seguimiento de altura si el dispositivo está colocado en un trípode. No se necesita una 2ª medición de distancia puesto que solo se mide el ángulo automáticamente.

1 **2 veces**

2 Apuntar el láser al punto inferior.

3 **ON DIST**

4 Apuntar el láser a los puntos superiores y el seguimiento de ángulo y altura comienza automáticamente.

5 **ON DIST**

$40.8^\circ$  —  $\alpha$   
 $6.932\text{ m}$  —  $X$   
 $30.2^\circ$  —  $\beta$  = Ángulo de seguimiento  
 $9.827\text{ m}$  —  $Y$  = Altura de seguimiento si el dispositivo está colocado en un trípode



6 **ON DIST**

Para el seguimiento de altura y se muestra la última medición.





## Memoria (20 últimos resultados)

1

Se muestran los 20 últimos valores.

2

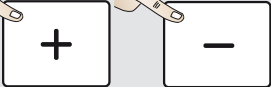
Navega a través de los 20 últimos valores.

3



**2 seg**

El valor de la línea principal puede utilizarse para otros cálculos.

## Borrar memoria

3



**2 seg**  
**simultáneamente**

La memoria se borra completamente.

## Calibración del sensor de inclinación (calibración de inclinación)

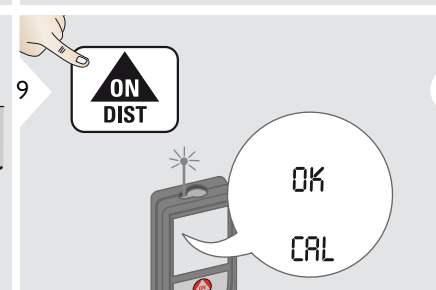
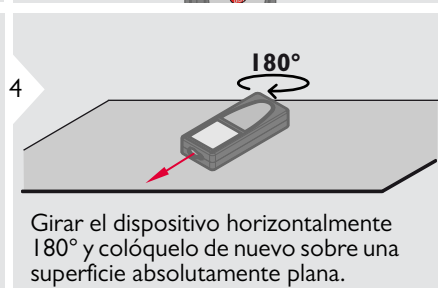
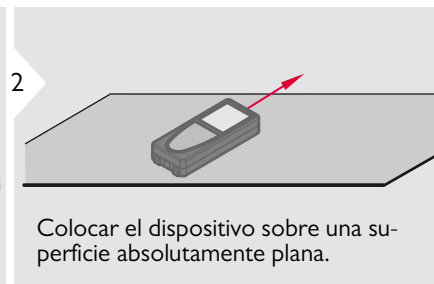
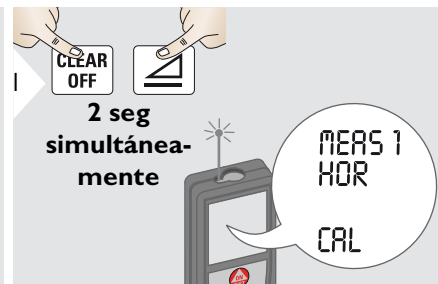

**i** Después de 2 seg el dispositivo vuelve al modo normal.

Medición de distancia	
<b>Tolerancia de medición típica*</b>	± 1,0 mm / ~1/16" ***
<b>Medición máxima Tolerancia**</b>	± 2,0 mm / 0,08 in ***
<b>Alcance en tablilla de puntería Leica GZM26</b>	150 m / 490 ft
<b>Alcance típico*</b>	120 m / 390 ft
<b>Alcance en condición desfavorable****</b>	80 m / 260 ft
<b>Unidad mínima visualizada</b>	0,1 mm / 1/32 in
<b>Power range technology™</b>	sí
<b>Ø punto láser a distancias</b>	6 / 30 / 60 mm (10 / 50 / 100 m)
Medición de inclinación	
<b>Tolerancia de medición respecto al rayo láser*****</b>	± 0,2°
<b>Tolerancia de medición respecto a la carcasa*****</b>	± 0,2°
<b>Alcance</b>	360°
General	
<b>Clasificación láser</b>	2
<b>Tipo láser</b>	635 nm, < 1 mW
<b>Clase de protección</b>	IP65 (protección contra polvo y agua proyectada)
<b>Desconexión autom. del láser</b>	después de 90 s
<b>Desconexión autom. de energía</b>	después de 180 s
<b>Duración de las pilas (2 x AAA)</b>	hasta 5000 mediciones
<b>Dimensión (Al x P x An)</b>	122 x 55 x 31 mm 4,80 x 2,17 x 1,22 in
<b>Peso (con pilas)</b>	155 g / 4,98 oz
<b>Rango de temperaturas:</b>	
- Almacenaje	-25 hasta 70 °C -13 hasta 158 °F
- Funcionamiento	-10 hasta 50 °C 14 hasta 122 °F

\* aplica para el 100 % de reflectividad de objetivo (pared pintada en blanco), baja iluminación de fondo, 25 °C

\*\* aplica para el 10 al 500 % de reflectividad del objetivo, elevada iluminación de fondo, - 10 °C a + 50 °C

\*\*\* Las tolerancias aplican desde 0,05 m a 10 m con un nivel de confianza del 95%. La tolerancia máxima puede bajar a 0,1 mm/m entre 10 m a 30 m y a 0,20 mm/m para distancias por encima de 30 m

\*\*\*\* aplica para 100 % de reflectividad de objetivo, iluminación de fondo de aproximadamente 30.000 lux

\*\*\*\*\* después de calibración por el usuario. Desviación asociada de ángulo adicional de +/- 0,01° por grado hasta +/-45° en cada cuadrante. Aplica a temperatura ambiente. Para todo el rango de temperaturas operativas, la desviación máxima aumenta en +/- 0,1°.

**i** Para resultados indirectos precisos, se recomienda el uso de un trípode. Para realizar mediciones de inclinación precisas, debe evitarse una inclinación transversal.

Funciones	
<b>Medición de distancia</b>	sí
<b>Medición mín/máx</b>	sí
<b>Medición permanente</b>	sí
<b>Replanteo</b>	sí
<b>Suma/Resta</b>	sí
<b>Área</b>	sí
<b>Área triangular</b>	sí
<b>Volumen</b>	sí
<b>Función de pintor (área con medición parcial)</b>	sí
<b>Pitágoras</b>	Altura parcial, de 3 puntos
<b>Modo horizontal inteligente / Altura indirecta</b>	sí
<b>Seguimiento de altura</b>	sí
<b>Memoria</b>	20 visualizaciones
<b>Pitado</b>	sí
<b>Display iluminado</b>	sí
<b>Extremo multifuncional</b>	sí

Si el mensaje **Error** no desaparece después de conectar el dispositivo repetidamente, contacte con el distribuidor.

Si aparece el mensaje **InFo** con un número, pulse el botón Clear y tenga en cuenta las siguientes instrucciones:

N.º	Causa	Corrección
156	Inclinación transversal superior a los 10°	Sujetar el instrumento sin ninguna inclinación transversal.
162	Error de calibración	Asegúrese de que el dispositivo está colocado sobre una superficie absolutamente horizontal y lisa. Repetir el procedimiento de calibración. Si el error persiste, contacte con su distribuidor.
204	Error en el cálculo	Repetir la medición.
252	Temperatura muy alta	Dejar que el instrumento se enfríe.
253	Temperatura muy baja	Calentar el instrumento.
255	Señal de recepción muy débil, tiempo de medición muy largo	Cambiar la superficie de objetivo (p. ej. papel blanco).
256	Señal de recepción demasiado potente	Cambiar la superficie de objetivo (p. ej. papel blanco).
257	Demasiada luz de fondo	Oscurecer el área de objetivo.
258	Medición fuera del rango de medición	Rango correcto.
260	Se interrumpió el rayo láser	Repetir medición.

- Limpie el instrumento con un paño suave y húmedo.
- No introduzca nunca el instrumento en agua.
- No utilice nunca agentes o disolventes de limpieza agresivos.

## Garantía

### Garantía de por vida del fabricante

Cobertura de garantía para todo el tiempo de uso del producto conforme a la Garantía Limitada Internacional de Leica Geosystems. Reparación o sustitución gratuitas para todos los productos que sufran defectos como resultado de fallos en los materiales o de fabricación, durante toda la vida del producto.

### 3 años sin coste

Servicio garantizado sin coste adicional si el producto resulta defectuoso y requiere mantenimiento bajo condiciones normales de uso, tal como se describe en el manual del usuario.

Para disfrutar del período de "3 años sin coste", debe registrarse el producto en [www.leica-geosystems.com/registration](http://www.leica-geosystems.com/registration) en el plazo de las 8 semanas siguientes a la fecha de adquisición. Si el producto no se registra, se aplicará una garantía de "2 años sin coste".

La persona responsable del instrumento deberá cerciorarse de que todos los usuarios entienden y cumplen estas instrucciones.

## Áreas de responsabilidad

### Responsabilidades del fabricante del equipo original:

Leica Geosystems AG  
Heinrich-Wild-Strasse  
CH-9435 Heerbrugg  
Internet: [www.disto.com](http://www.disto.com)

La compañía mencionada es responsable del suministro del producto, incluyendo el Manual del usuario, en perfectas condiciones. La compañía no se hace responsable de los accesorios de terceros.

### Ámbito de responsabilidad del encargado del instrumento:

- Entender las instrucciones de seguridad del producto y las instrucciones del Manual del usuario.
- Conocer las normas de seguridad local referidas a la prevención de accidentes
- Evitar siempre el acceso al producto de personal no autorizado.

## Empleo correcto

- Medición de distancias
- Medición de inclinación

## Uso impropio

- Emplear el producto sin previa instrucción
- Emplear el equipo fuera de los límites de aplicación
- Anulación de los dispositivos de seguridad y retirada de rótulos indicativos o de advertencia
- Abrir el equipo utilizando herramientas (destornilladores, etc.)
- Modificar o alterar el equipo
- Utilizar accesorios de otros fabricantes que no estén expresamente autorizados
- Deslumbrar intencionadamente a terceros incluso en la oscuridad
- Protección insuficiente del emplazamiento (por ejemplo, al medición en carreteras, emplazamientos de construcción, etc.)
- Conducta inapropiada o irresponsable en andamios, escaleras, así como durante mediciones en las proximidades de máquinas en marcha, de elementos de las máquinas y de instalaciones desprotegidas
- Apuntar directamente al sol

## Peligros durante el uso

### ADVERTENCIA

Pueden producirse mediciones erróneas si se utiliza un instrumento que esté defectuoso o después de haberse caído o haber sido objeto de transformaciones no permitidas. Realizar periódicamente mediciones de control.

Especialmente cuando el instrumento ha estado sometido a esfuerzos excesivos, así como antes y después de tareas de medición importantes.

### CUIDADO

No intente nunca reparar el producto por su cuenta. En caso de presentarse daños, contacte con su distribuidor local.

### ADVERTENCIA

Los cambios o modificaciones no expresamente aprobados podrían anular la autoridad del usuario para manejar el equipo.

## Límites de utilización

-  Consulte el capítulo "Datos técnicos". El dispositivo está diseñado para uso en áreas permanentemente habitadas. No debe emplearse en entornos con peligro de explosión ni en entornos hostiles.

## Eliminación

### CUIDADO

Las pilas vacías no deben eliminarse con la basura doméstica. Cuide el medio ambiente y llévelas a los puntos de recogida disponibles de conformidad con las regulaciones nacionales y locales.

No desechar el producto con la basura doméstica.

Desechar el producto correctamente. Cumplir con las normas de desecho específicas del país.



Respetar la normativa específica nacional y local.

La información sobre el tratamiento específico del producto y de gestión de residuos puede descargarse desde la página web.

## Compatibilidad electromagnética (CEM)

### ADVERTENCIA

El dispositivo es conforme a los requisitos más estrictos de las normas y regulaciones pertinentes.

Sin embargo, la posibilidad de causar interferencias en otros dispositivos no se puede excluir totalmente.

## Clasificación láser

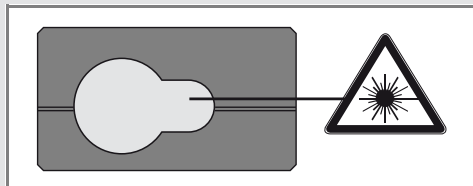

El dispositivo genera rayos láser visibles que se emiten desde el instrumento:

El producto corresponde a la Clase de láser 2 con:

- IEC60825-1 : 2014 "Seguridad de los productos láser"

## Productos de Clase de láser 2:

Absténgase de mirar directamente al rayo láser y no lo dirija a otras personas. La protección de los ojos queda garantizada mediante reflejos naturales como es el de desviar la vista del rayo o cerrar los ojos.

### ADVERTENCIA

Puede ser peligroso mirar directamente al rayo con medios ópticos auxiliares (p. ej. prismáticos, telescopios).

### CUIDADO

Mirar directamente al rayo láser puede ser peligroso para los ojos.

Descripción	Valor
Longitud de onda	620 - 690 nm
Potencia de radiación máxima por impulso	< 1 mW
Duración de los impulsos	> 400 ps
Frecuencia de repetición de los impulsos	320 MHz
Divergencia del haz	0.16 x 0.6 mrad

## Señalización

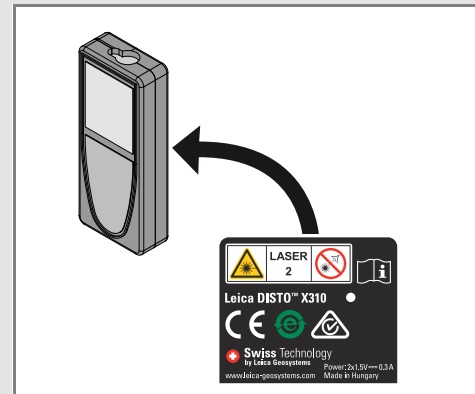

Sujeto a cambio (dibujos, descripciones y datos técnicos) sin previo aviso.



Se ha certificado que Leica Geosystems AG, Heerbrugg, Suiza, dispone de un sistema de calidad conforme a los Estándares Internacionales para Gestión de la Calidad y Sistemas de Calidad (norma ISO 9001), así como a los Sistemas de Gestión Medioambiental (norma ISO 14001).

Gestión de Calidad Total - Nuestro compromiso para lograr la total satisfacción de nuestros clientes. Puede solicitar más información sobre nuestro programa TQM a través de su representante local de Leica Geosystems.

Copyright Leica Geosystems AG, Heerbrugg,  
Suiza 2017  
Traducción del texto original (788479e EN)

N.º pat. WO 9427164, WO 9818019, WO 0244754, WO 0216964,  
US 5949531, EP 1195617, US 7030969, WO 03104748,  
Patents pending

Leica Geosystems AG  
CH-9435 Heerbrugg  
(Switzerland)  
[www.disto.com](http://www.disto.com)

- when it has to be **right**

**Leica**  
Geosystems

# twilight

INSTRUMENTOS DE MEDICIÓN INDUSTRIAL



LLÁMANOS

+52(81) 8115-1400 / +52 (81) 8173-4300

LADA Sin Costo:  
01 800 087 43 75

E-mail:  
[ventas@twilight.mx](mailto:ventas@twilight.mx)

[www.twilight.mx](http://www.twilight.mx)



/ [twightsadecv](https://www.facebook.com/twightsadecv)



/ [twightsadecv](https://twitter.com/twightsadecv)



/ [twightsadecv](https://www.youtube.com/twightsadecv)